

SAFE HEARTH®



PORTABLE HEATING SYSTEM
WITH ACTIVEPURE® TECHNOLOGY

- Installation
- Operation
- Specifications
- Warranty

USER'S MANUAL

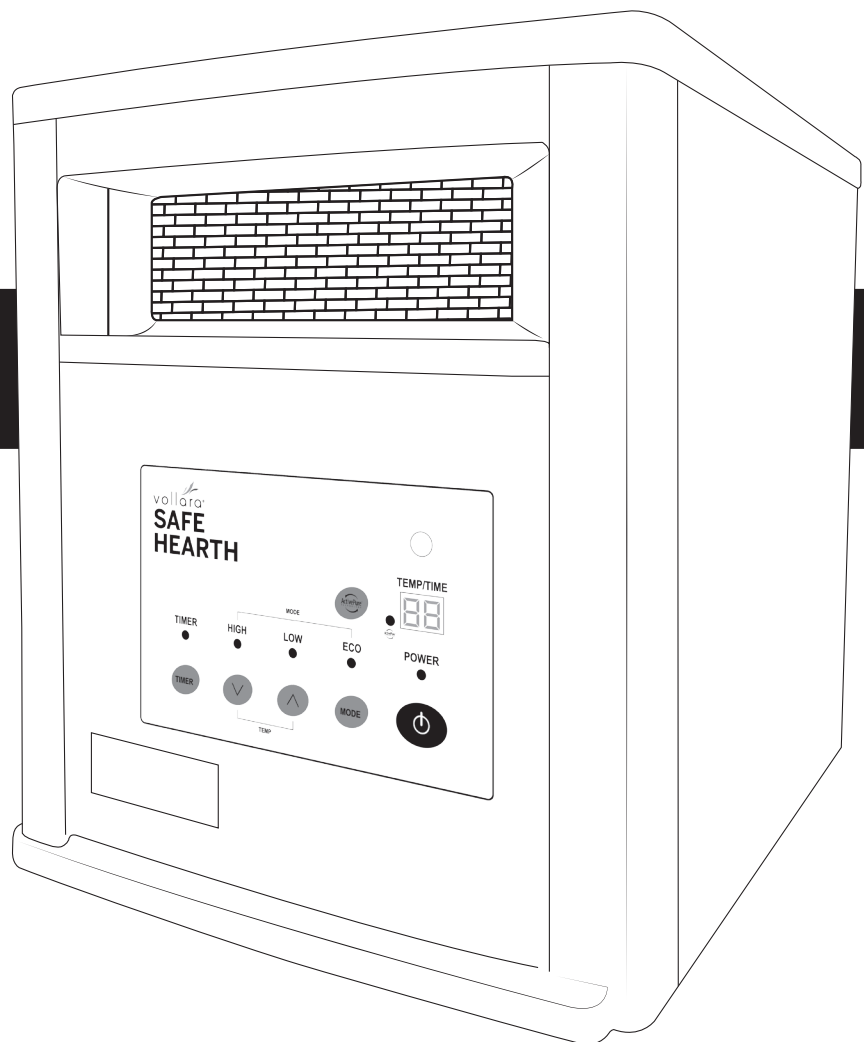
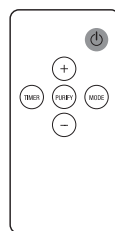

CAUTION: Read manual carefully for proper procedures and operation.

65-00583 VA-00796

IMPORTANT INSTRUCTIONS



WARNING! - WHEN USING ELECTRICAL APPLIANCES, BASIC PRECAUTIONS SHOULD ALWAYS BE FOLLOWED TO REDUCE RISK OF FIRE, ELECTRIC SHOCK, AND INJURY TO PERSONS, INCLUDING THE FOLLOWING:



WARNING! - The filter and ActivePure Cell must be properly installed. DO NOT OPERATE THIS APPLIANCE WITH THE FILTER REMOVED. Failure to follow these instructions may result in exposure to UV light or personal injury.

- CAUTION: Risk of Electric Shock. DO NOT open or try to repair the heater yourself.
- This heater may get hot when in use. To avoid burns, DO NOT let bare skin touch hot surfaces. Use caution when moving this heater.
- Keep combustible materials, such as furniture, pillows, bedding, paper, clothes, and curtains at least 3 ft from the front of the heater and keep them away from the sides, top, and rear. DO NOT place towels or other objects on the heater.
- Extreme caution is necessary when any heater is used by or near children or the disabled, or when the heater is left operating and unattended.
- DO NOT operate any heater with a damaged cord or after the heater malfunctions, has been dropped or damaged in any manner. Return heater to authorized service facility for examination, electrical or mechanical adjustment, or repair.
- This heater is not intended for use in bathrooms, laundry areas and similar indoor locations. NEVER locate heater where it may fall into a bathtub or other water container. To protect against electrical hazards, DO NOT immerse in water or other liquids.
- DO NOT touch the control panel or plug with a wet hand.
- DO NOT run cord under carpeting. DO NOT cover cord with throw rugs, runners, or similar coverings. Arrange cord away from traffic area and where it will not be tripped over.
- DO NOT insert or allow foreign objects to enter any ventilation or exhaust opening as this may cause an electric shock or fire, or damage the heater.
- To prevent a possible fire, DO NOT block the air intakes or exhaust in any manner. DO NOT use on soft surfaces, like a bed, where openings may become blocked.
- The heater has hot parts inside. Do not use it in areas where gasoline, paint, or flammable liquids are used or stored.
- Always plug heaters directly into a wall outlet/receptacle. Never use with an extension cord or relocatable power tap (outlet/power strip).
- Never operate heater without filter in place
- To avoid fire or shock hazard, plug the unit directly into a 120 V AC electrical outlet.
- To disconnect heater, turn controls to OFF, then remove plug from outlet. Pull firmly on the plug, DO NOT unplug by pulling on the cord.
- Always unplug the unit before moving or cleaning, or whenever the heater is not in use.
- Use only for intended household use as described in this manual. Any other use not recommended by the manufacturer may cause fire, electric shock, or injury to persons. The use of attachments not recommended or sold by unauthorized dealers may cause hazards.
- Use only on a floor that is a dry, level surface.
- DO NOT use outdoors or on wet surfaces.
- DO NOT attempt to repair or adjust any electrical or mechanical functions on this unit. Doing so will void your warranty. The inside of the unit contains no user serviceable parts. Qualified personnel should perform all servicing only.
- Connect to properly grounded outlets only.
- Check your heater cord and plug connections.
 - a) Faulty wall outlet connections or loose plugs can cause the outlet or plug to overheat. Be sure the plug fits tight in outlet.
 - b) Heaters draw more current than small appliances. Overheating of the outlet may occur even if it has not occurred with the use of other appliances.
 - c) During use, check frequently to determine if your plug outlet or faceplate is HOT!
 - d) If so, discontinue use of the heater and have a qualified electrician check and/or replace faulty outlet(s).
- To reduce the risk of electrical shock, this appliance has a grounded plug (with a third prong). This plug will fit in a grounded outlet only one way. If it does not fit, contact a qualified electrician to install the proper outlet. Do not change the plug in any way. Do not use adaptors.

SAVE THESE INSTRUCTIONS



CAUTION
RISK OF ELECTRIC SHOCK
DO NOT OPEN
NO USER-SERVICEABLE PARTS INSIDE



WARNING! - EYE DAMAGE MAY RESULT FROM DIRECTLY VIEWING THE LIGHT PRODUCED BY THE LAMP USED IN THIS PRODUCT. ALWAYS TURN OFF & UNPLUG UNIT BEFORE REMOVING THE ACTIVEPURE CELL.

INTRODUCTION

Congratulations, your new SafeHearth® is designed to provide years of trouble-free, low maintenance operation. Be sure to read and follow all service procedures outlined in this owner's manual, and use only genuine Vollara replacement parts available from your independent Vollara Distributor.

If you have any questions concerning this, or any Vollara product, contact your independent Vollara Distributor.

Please record the name and phone number of your independent Vollara Distributor:

Name _____

Phone _____

Please record the serial number of your SafeHearth®:

Serial # _____

CAUTION: Do not power off the heater using the main power switch or unplugging it, except in an emergency. A cool down period prevents damage to the heater before turning off the fan. By turning off the heater using the main power switch or unplugging it from the power source, it does not cool down properly.

* Variables such as your insulation, type and number of windows, number of stories, construction type, etc. will greatly affect the required BTU's per square for heating

SPECIFICATIONS

Electrical:

- Voltage: 120V~ 60Hz
- Power consumption: 500–1500 Watts.
- Heat output: rated at 5,100 BTU
- Automatic shut-off: heat can be set to automatically shut off. 2,4,6 or 8 hours
- Expected lifecycle: up to 80,000 hours
- Air purification: ActivePure Technology

Coverage:

- Coverage: Up to 1,000ft²*

Size:

- Dimensions: 16 3/4" high x 13 1/8" wide x 16 1/2" deep
- Weight: 23 pounds

Warranty

- 3 year limited Warranty.

Safety Protection:

- Overheat safety feature
- Tip-over safety feature

Other Features:

- Washable filter
- Remote control

When not in use, unit should be stored in a clean/dry environment (60 - 80° F (15 - 27° C)) and 50 - 60% RH.

SAFETY FEATURES

TIP-OVER SAFETY FEATURE

This heater is equipped with a tip-over safety feature. Once the heater is tipped over, an internal switch will automatically shut the heater off. Once the heater is restored an upright position, the heater will reset. To continue operation, turn on the heater using the supplied remote control or the control panel on the heater.

OVERHEAT SAFETY FEATURE

This heater is equipped with an overheat safety feature. When the heater's internal components reach a certain temperature that could cause overheating and possible fire, the heater will automatically shut off.

NOTE: It is normal for the power cord to feel warm to the touch; however, a loose fit between the outlet and the plug may cause overheating of the plug. If this occurs, try inserting the plug into a different outlet. Contact a qualified electrician to inspect the original outlet for damage.

IN THE BOX

- SafeHearth® Portable Heating System
 - Remote Control with battery installed
 - User's Manual
-

PRODUCT DIAGRAM

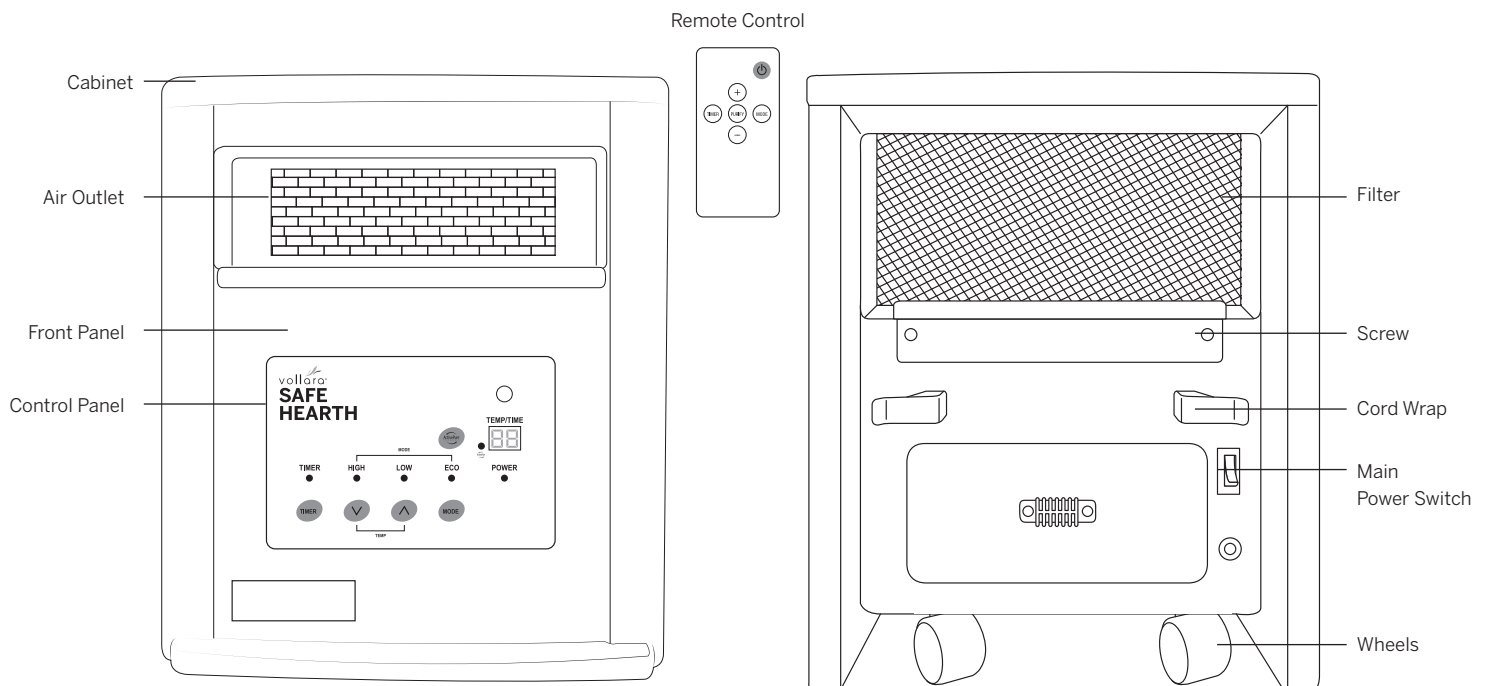

CONTROL PANEL

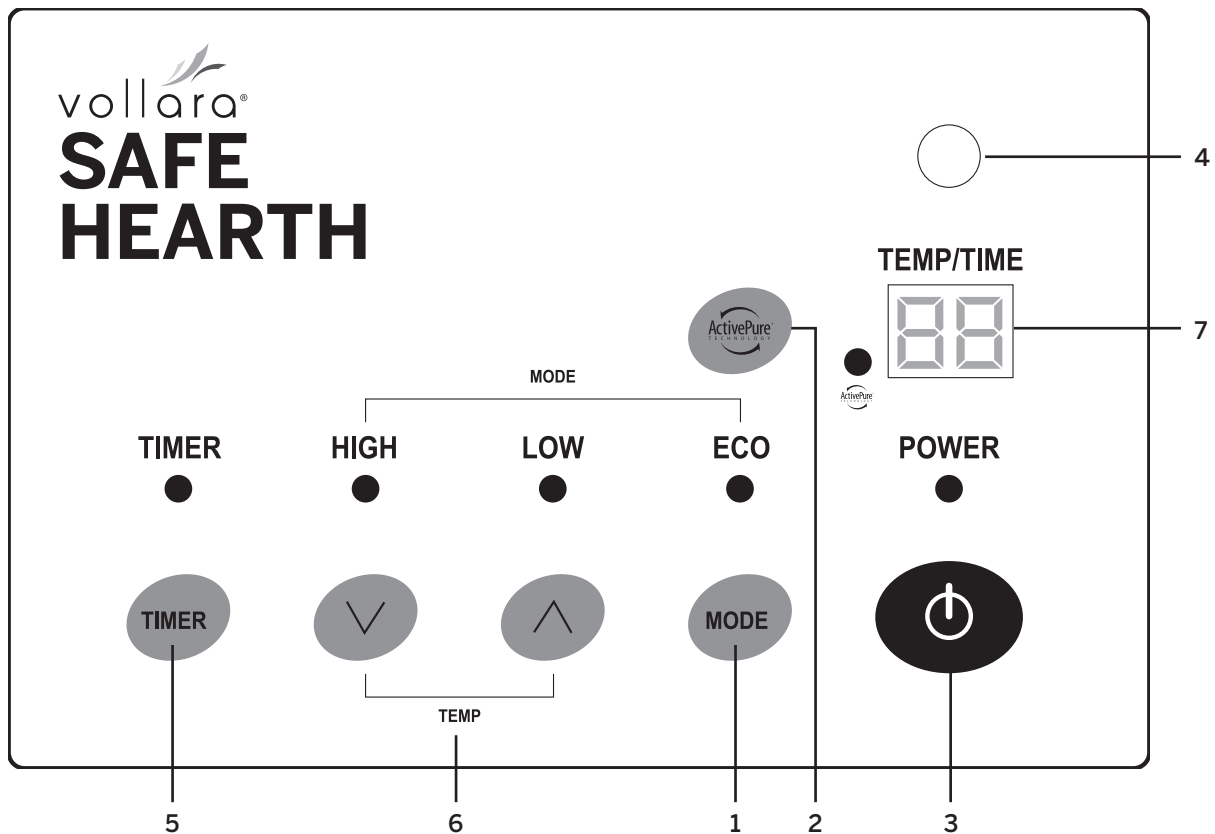

- 1. Mode Settings** – Control the power output.
Eco - 500 watts
Low - 1000 watts
High - 1500 watts
- 2. ActivePure Mode** – Press the ActivePure button to turn the ActivePure cell on or off. The cell is active when the ActivePure LED is illuminated.
- 3. Power Button** – Press for Power On or Off.
- 4. LED Display** – indicates set temperature or hours
- 5. Timer Button** – Press the Timer Button when the heater is on to set the hours until the unit turns off. Or press the Timer Button when the heater is off to set a time for the unit to turn on automatically. Time can be set for up to 12 hours.
- 6. Temperature Control** – Use the up button to set a warmer temperature and the down button to lower the heat.
- 7. Temperature Display** – As you set the temperature higher or lower, the temperature display will indicate the desired warmth.

TO RUN AS AIR PURIFIER ONLY

1. Power Unit ON using switch on back of unit .(Do not press power button (⏻) on control panel)
2. Press ActivePure (⌂) button on Control panel. Fan and AP Cell will run providing air purification without heating.
3. Press ActivePure button again to turn off.

REMOTE PANEL

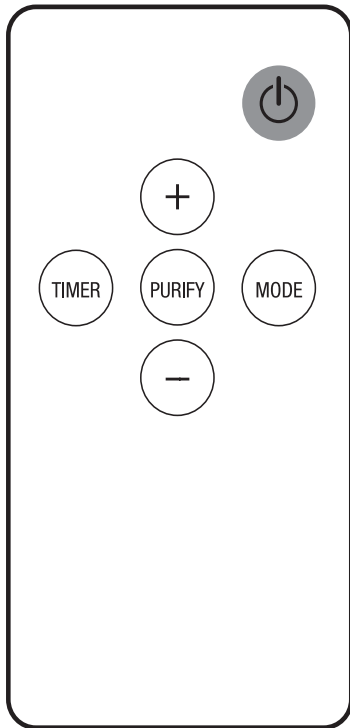

 **Power button** – Power on or off

 **Mode Settings** – Control the power output

- ECO - 500 watts
- Low - 1000 watts
- High - 1500 watts

 **Timer Button** – Press the Timer Button when the heater is on to set the hours until the unit turns off. Or press the Timer Button when the heater is off to set a time for the unit to turn on automatically.

  **Temperature Control** – Use the up button to set a warmer temperature and the down button to lower the heat.

 **ActivePure Button** – Turns ActivePure on or off.

PREPARATION

Place the heater on a firm, level surface and plug into a grounded 120V 60Hz power outlet. Turn on the power switch in the rear of the unit. Only operate heater in an upright position with caster wheels attached.

When using remote control, please pull out the insulating film as illustrated below.

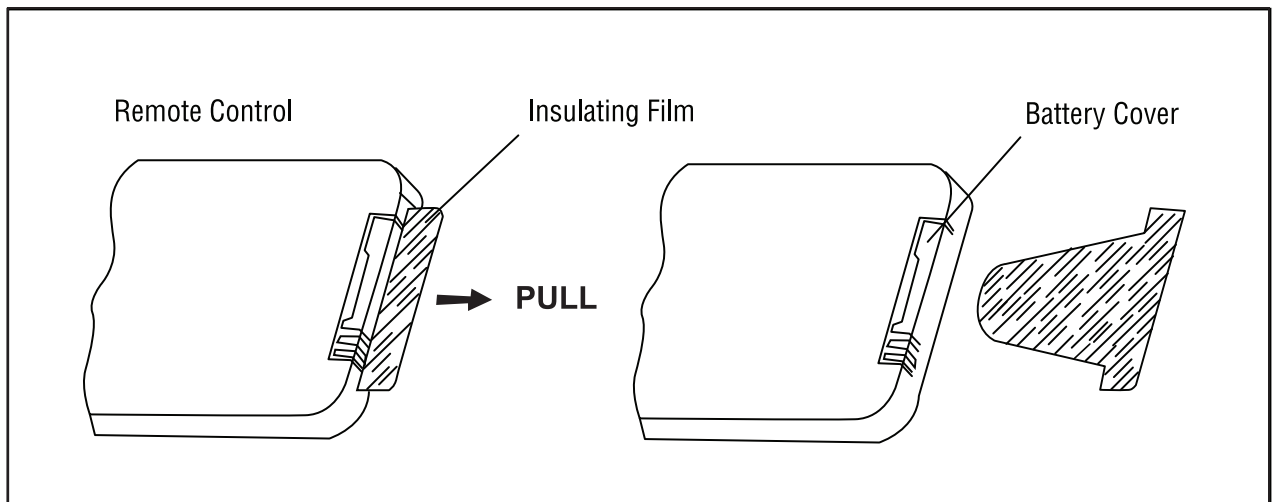

OPERATING INSTRUCTIONS

Start and select working mode



Turn the heater on by pressing the Power button on the control panel or by pressing the Power button on the supplied remote control.

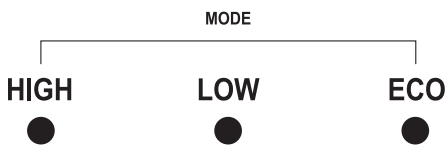

Select power level based on the amount of heating required. ECO setting is locked at 68°F and cannot be changed.

Setting room temperature

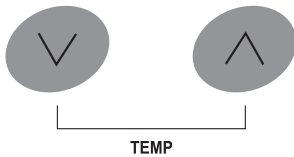

Adjust the thermostat by pressing the arrows on the control panel or remote control.

TEMP/TIME

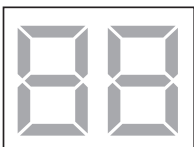

Set the temperature to the desired level. The heater will remain on until the heater thermostat senses the set temperature. The heater will cycle on and off to maintain the set temperature.

SETTING THE TIMER

TIMER

Press Timer button either on the control panel or remote control.

TEMP/TIME



TIMER

To set the Heater to automatically turn off, press the Timer button with the unit ON. To set the Heater to automatically turn on, press the Timer button with the unit OFF. Press continuously until the LED on the control panel displays the desired length of time. Time can be set in 1–12 hour increments. The Timer will begin immediately.

MAINTENANCE

WARNING:

- Turn off the power switch in the rear of the unit.
- Unplug the unit and let it cool completely.

Unit Cleaning

- To keep the heater clean, the outer shell may be cleaned with a soft cloth.

CAUTION: DO NOT let liquid enter the heater. **DO NOT put liquids inside the heater.**

- DO NOT use alcohol, gasoline, abrasive powders, furniture polish, or rough brushes to clean the heater. This may cause damage or deterioration to the surface of the heater.
- DO NOT immerse the heater in water.
- Wait until the unit is completely dry before use

Filter Cleaning

NOTE: Always disconnect from power before removing filter for cleaning.

Filter requires cleaning after every 3-6 months of use, or as needed. Please remove the filter following the steps below. Once removed, flush and clean the filter with water, then allow to air-dry completely before reassembling.

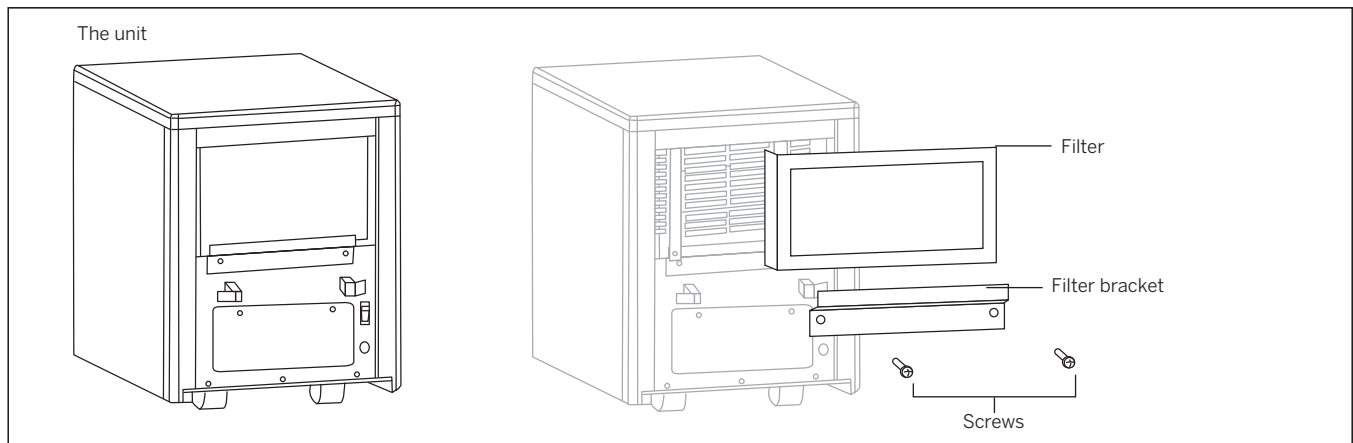

Remote Control Care

When remote control will not be in use for a long period of time, remove the battery according to the following steps.

Push battery cover lock up then pull cover out as indicated in the diagram above. When replacing the battery, positive side faces up.

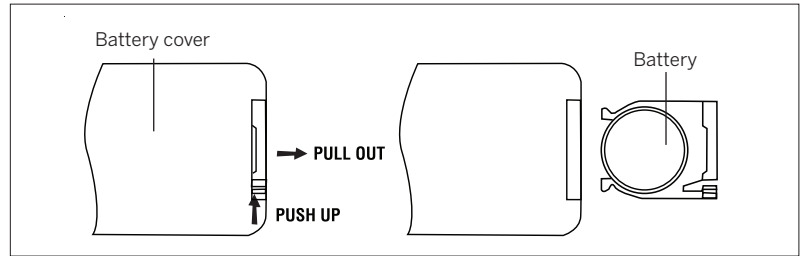

ACTIVEPURE CELL CLEANING AND REPLACEMENT

WARNING:

- Turn off the power switch in the rear of the unit.
- Unplug the unit and let it cool completely.

1. Remove the screws from the filter bracket on the back of the unit. Remove the bracket and filter.
2. Using the tabs, lift out the ActivePure cell.
3. Disconnect the two pin connectors and remove the entire ActivePure assembly from the unit.
4. The ActivePure cell and filter can now be replaced or cleaned. To clean, carefully vacuum or brush the ActivePure cell and filter. The ActivePure cell should be cleaned whenever you clean the filter, every 3-6 months or as needed.
5. If damaged, worn, or difficult to clean, replace the filter and/or ActivePure cell. ActivePure cell should be replaced every 2 years, or as needed.

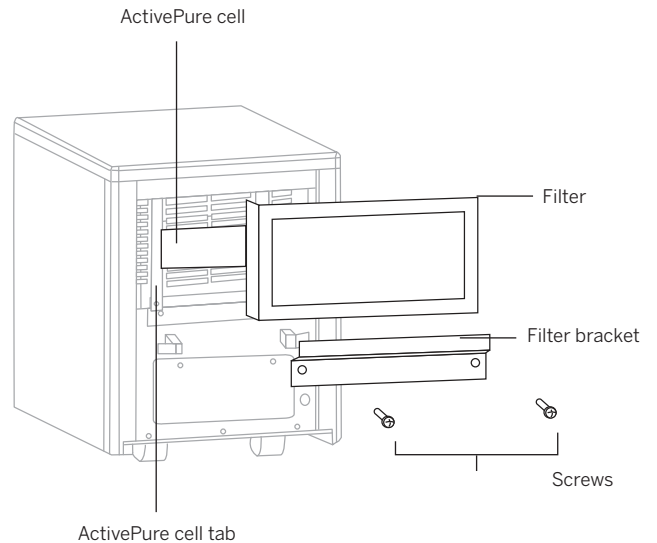

NOTE: For a replacement ActivePure Cell, or for replacement filters, contact your independent Vollara Distributor for more information.

Filter: Part # 49857 ActivePure Cell: Part# 49856

6. Reassemble the ActivePure cell, by connecting the two pin connectors and sliding into place. Reassemble the filter, back cover, and holder assembly as shown.
7. Reconnect power

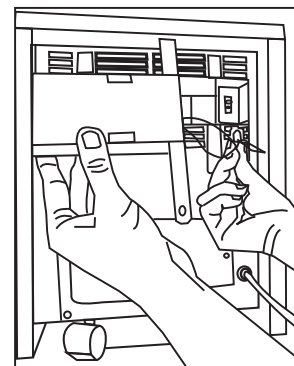

WARNING! - The filter and ActivePure Cell must be properly installed. DO NOT OPERATE THIS APPLIANCE WITH THE FILTER REMOVED. Failure to follow these instructions may result in exposure to UV light or personal injury.

STORAGE

Store the heater in a cool, dry location when not in use. To prevent dust and dirt build-up, use the original packaging to repack the unit.

TROUBLESHOOTING

If the heater will not operate, please check the following before calling for repair:

1. Check if the power cord is plugged into an electrical outlet, if not, plug in.
2. Check the outlet for electricity.
3. Check that main power switch on rear is on. Switch will illuminate when on.
4. Check if the battery in remote control is operational, and if the insulating film is removed.

NOTE: The heater may not be operating if the thermostat is set lower than the room temperature. To begin operation, increase the thermostat temperature for a higher heat setting.

LIMITED THREE YEARS WARRANTY

Terms: - Vollara, LLC, 300 East Valley Drive, Bristol, VA 24201 (the "Company"), warrants the SafeHearth to the original purchaser only, to be free from defect in materials and workmanship for three (3) years from date of purchase. If a valid serial number is missing from a product, the warranty will be voided. To confirm warranty coverage prior to purchasing a product, contact the Company at 800.989.2299 with the serial number located on the back of the unit.

Vollara products are authorized for sale through Independent Dealers only. Warranties are voided if a product is purchased through unauthorized channels. The Company will not extend warranty coverage on any product sold in a manner that violates our Internet Advertising Guidelines. This includes websites that are not authorized to use our trademarked names, images, and logos, as well as Internet auction sites. The only approved Internet presence for Vollara products is the Company's corporate web addresses, www.Vollara.com.

The Company's liability under this Warranty shall be limited to repair, or at our option, replacement. All transportation charges on parts or units submitted under this Warranty shall be borne by purchaser. Unless this Warranty is expressly renewed or extended by the Company, any repaired or replaced part of the unit shall be under warranty to the original purchaser only, for the length of the unexpired portion of the original warranty.

Products which are returned for a repair after the warranty period, do not have a valid serial number or which show damage for which the Company is not responsible, may be repaired for a reasonable charge to the customer. This product is intended for household use only. Ordinary wear and tear shall not be considered a defect in workmanship or material. These warranties do not apply for loss or damage caused by accident, fire, abuse, misuse, modification, misapplication, commercial use, or by any repairs other than those provided by an authorized Vollara service center.

The Company makes no warranties, express or implied, with respect to our Products, except such written warranty or warranties as may be set forth herein. SUCH WRITTEN WARRANTY IS EXCLUSIVE AND, TO THE EXTENT PERMITTED BY LAW, the company DISCLAIMS ALL OTHER WARRANTIES, INCLUDING BUT NOT LIMITED TO A WARRANTY OF MERCHANTABILITY OR FITNESS OF PURPOSE. NO CONSEQUENTIAL DAMAGES,

INCIDENTAL DAMAGES OR OTHER INDIRECT OR SPECIAL DAMAGE OR LOSS, SUCH AS, BUT NOT LIMITED TO, LOSS OF PROFITS, LOSS OF GOODWILL, LOSS OF BUSINESS OPPORTUNITY, LOSS OF USE OF PLANT OR EQUIPMENT, OR LOSS OF EXECUTIVE AND EMPLOYEE TIME, WILL BE RECOVERABLE AND ARE SPECIFICALLY DISCLAIMED. THIS LIMITATION OF LIABILITY AND REMEDY REPLACES ANY AND ALL THEORIES OF ACTION, CAUSES OF ACTION, OR THEORIES OF DAMAGE WHICH MAY BE HAD OR BROUGHT, INCLUDING BUT NOT LIMITED TO ACTIONS BASED ON STATUTE, CONTRACT, BREACH OF WARRANTY, NEGLIGENCE, STRICT LIABILITY OR OTHER TORT THEORY. Some states do not allow the exclusion or limitation of incidental or consequential damages, so the above limitation or exclusion may not apply to you.

This Warranty gives you specific legal rights, and you may also have other rights, which vary from state to state. If your unit is defective, please contact the Company at 300 East Valley Drive, Bristol, VA 24201 or www.Vollara.com.

Mail Warranty Card Information to the Company or register online within 10 days of purchase for activation of warranty.

FCC DECLARATION OF CONFORMITY

Name: Vollara, LLC

Model: SafeHearth®

This device complies with Part 15 of the FCC Rules.

RESPONSIBLE PARTY

Vollara, LLC

300 East Valley Drive
Bristol, VA 24201
(800)989-2299



Printed Name: Andrew Eide

Title: Vice President Product Development & Research

Date: 6/8/16

This equipment has been tested and found to comply with the limits for Industrial, Scientific, and Medical Equipment (ISM), pursuant to Part 15 of the FCC Rules. These limits are designed to provide reasonable protection against harmful interference in a residential installation. This equipment generates, uses, and can radiate radio frequency energy, and if not installed and used in accordance with the instructions, may cause harmful interference to radio communications. However, there is no guarantee that interference will not occur in a particular installation. If this equipment does cause harmful interference to radio or television, which can be determined by turning the equipment off and on, the user is encouraged to try to correct the interference by one or more of the following measures:

Reorient or relocate the receiving antenna.

Increase the separation between the equipment and receiver.

Connect the equipment into an outlet on a circuit different from that to which the receiver is connected.

Consult the Distributor or an experienced radio/TV technician for help.

Vollara, LLC
300 East Valley Drive
Bristol, VA 24201
(800)989-2299
www.vollara.com



©2016 Vollara, LLC. All rights reserved.

SAFE HEARTH®



SYSTÈME DE CHAUFFAGE PORTATIF
AVEC TECHNOLOGIE ACTIVEPURE®

- Installation
- Fonctionnement
- Spécifications
- Garantie

MANUEL DE
L'UTILISATEUR

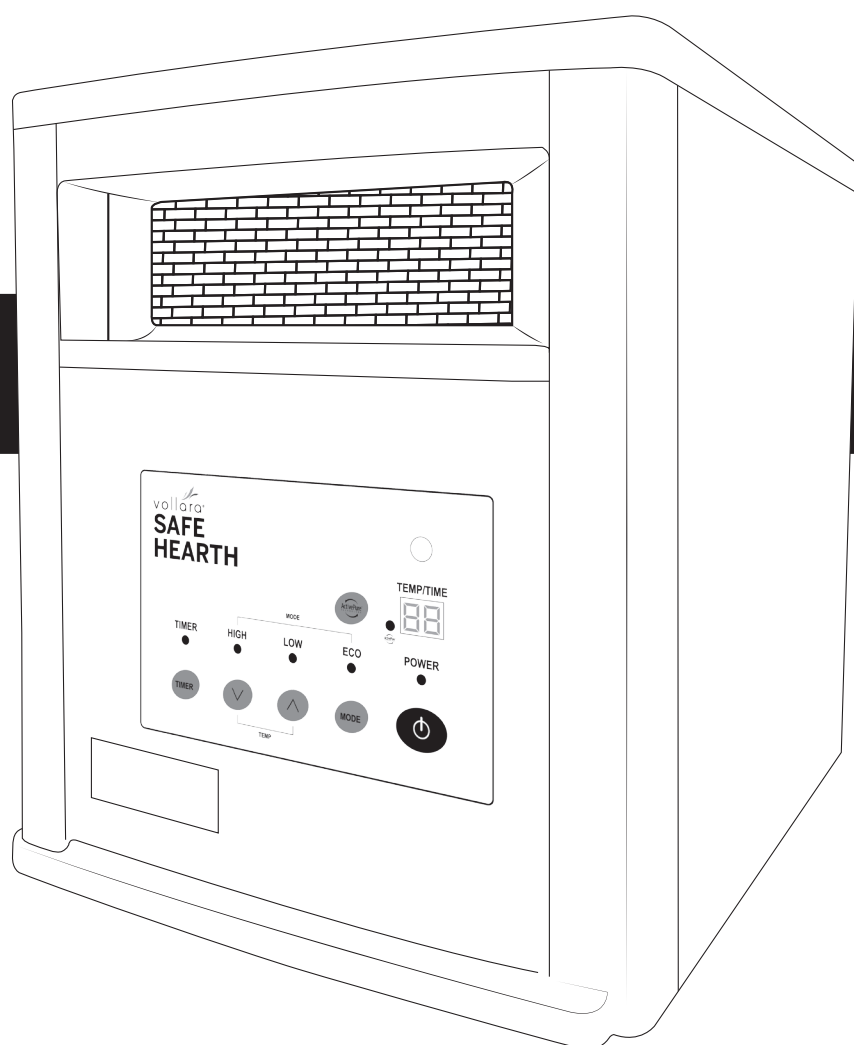
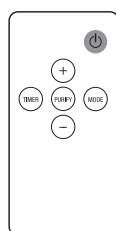

vollara®

ATTENTION: Lisez attentivement le manuel des procédures et fonctionnement.

65-00583 VA-00796

INSTRUCTIONS IMPORTANTES



ATTENTION ! – LORS DE L'UTILISATION D'APPAREILS ÉLECTRIQUES, DES PRÉCAUTIONS DE BASE DEVRAIENT TOUJOURS ÊTRE SUIVIES POUR RÉDUIRE LES RISQUES D'INCENDIE, DE CHOC ÉLECTRIQUE ET DE BLESSURES, Y COMPRIS LES SUIVANTES :



MISE EN GARDE ! – Le filtre et la cellule ActivePure doivent être installés correctement. NE PAS FAIRE FONCTIONNER CET APPAREIL LORSQUE LE FILTRE EST RETIRÉ. Le non-respect de ces instructions peut entraîner une exposition à la lumière UV ou des blessures.

- ATTENTION: Risque de choc électrique. NE PAS ouvrir ou tenter de réparer l'appareil de chauffage soi-même.
- Cet appareil de chauffage peut être chaud lorsqu'il est en marche. Pour éviter les brûlures, NE PAS laisser la peau nue toucher les surfaces chaudes. Faire preuve de prudence lorsqu'on déplace cet appareil de chauffage.
- Garder toute matière combustible, telle que les meubles, les oreillers, la literie, le papier, les vêtements et les rideaux, à trois pieds (environ un mètre) de distance de l'avant de l'appareil de chauffage, et les tenir à l'écart des côtés, du dessus et de l'arrière de l'appareil. NE PAS placer de serviettes ou d'autres objets sur le dessus de l'appareil de chauffage.
- Il faut être extrêmement attentif lorsque l'appareil de chauffage est en marche près d'enfants ou de personnes handicapées ou lorsque l'appareil fonctionne et n'est pas surveillé.
- NE PAS faire fonctionner l'appareil de chauffage si le cordon d'alimentation est endommagé, si une défaillance se produit ou si l'appareil a été échappé ou endommagé de quelque manière que ce soit. Retourner l'appareil de chauffage à un centre de service autorisé pour une vérification, un ajustement électrique ou mécanique, ou une réparation.
- Cet appareil de chauffage n'a pas été conçu pour être utilisé dans les salles de bain, les salles de lessive et des endroits semblables à l'intérieur. NE JAMAIS placer l'appareil de chauffage près d'une baignoire ou d'autres contenants d'eau. Pour éviter les risques de choc électrique, NE PAS immerger l'appareil dans l'eau ou d'autres liquides.
- NE PAS toucher au panneau de contrôle ni à la prise électrique avec des mains mouillées.
- NE PAS faire passer le cordon d'alimentation sous un tapis ou une carpe. NE PAS couvrir le cordon d'alimentation avec une carpe ou d'autres objets semblables. Éviter de placer le cordon d'alimentation dans un endroit où il y a beaucoup de circulation ni là où il risque de faire trébucher quelqu'un.
- NE PAS faire passer le cordon d'alimentation sous un tapis ou une carpe. NE PAS couvrir le cordon d'alimentation avec une carpe ou d'autres objets semblables. Éviter de placer le cordon d'alimentation dans un endroit où il y a beaucoup de circulation ni là où il risque de faire trébucher quelqu'un.
- Pour empêcher la possibilité d'incendie : NE PAS bloquer l'entrée ou la sortie d'air de quelque façon que ce soit. NE PAS faire fonctionner sur une surface molle, où les ouvertures peuvent être bloquées.
- L'appareil de chauffage contient des pièces chaudes à l'intérieur. Ne pas utiliser là où des liquides inflammables, de l'essence ou de la peinture sont utilisés ou entreposés.
- Toujours brancher l'appareil de chauffage à un(e) prise/ réceptacle au mur. Ne jamais utiliser s'il est branché à un cordon de rallonge ou une prise à sorties multiples.
- Ne jamais utiliser l'appareil de chauffage sans que le filtre soit en place.
- Pour éviter les incendies et les risques de choc électrique, brancher l'unité directement à une prise de 120 V, à courant alternatif.
- Pour débrancher l'appareil de chauffage, mettre l'interrupteur principal sur la position OFF, puis débrancher le cordon d'alimentation de la prise. Tirer fermement sur la fiche ; ne pas débrancher en tirant sur le cordon d'alimentation.
- Toujours débrancher l'unité avant de la déplacer, de la nettoyer, ou lorsque l'appareil de chauffage n'est pas en marche.
- À utiliser seulement pour un usage domestique tel que décrit dans ce manuel. Toute autre utilisation non recommandée par le fabricant peut causer des incendies, des chocs électriques et des blessures corporelles. L'utilisation d'accessoires non recommandés ou vendus par des représentants non-autorisés peut être dangereuse.
- Utiliser seulement sur un plancher à niveau et sec.
- NE PAS utiliser l'appareil à l'extérieur ou sur des surfaces mouillées.
- Ne pas tenter de réparer ou de régler un composant électrique ou mécanique de cette unité. Ce faisant, la garantie sera révoquée. L'appareil contient des pièces qui ne peuvent être réparées par l'utilisateur. Seul le personnel autorisé est qualifié pour réparer cet appareil.
- Brancher à une sortie dont la prise est munie d'une mise à la terre.
- Vérifier les branchements du cordon d'alimentation et la fiche de l'appareil de chauffage.
 - a) Une sortie de prise au mur qui est défectueuse ou des fiches desserrées peuvent causer une surchauffe au niveau des prises et des fiches. S'assurer que la fiche est fermement installée dans la prise.
 - b) Les appareils de chauffage tirent plus de courant que les petits appareils. Une surchauffe de la prise peut se produire même si celle-ci n'a jamais surchauffé auparavant lors de l'utilisation d'autres appareils.
 - c) Lorsque l'appareil est en marche, vérifier fréquemment déterminer si la prise et la fiche sont CHAUDES!
 - d) Si tel est le cas, arrêter l'utilisation de l'appareil et demander à un électricien agréé de vérifier et/ou remplacer la ou les prise(s) défectueuse(s).
- Cet appareil est doté d'une fiche mise à la terre (à trois broches), afin de réduire les risques de choc électrique. Cette fiche ne peut être introduite dans une prise de courant mise à la terre que dans un seul sens. S'il n'est pas possible d'entrer la fiche dans la prise, communiquer avec un électricien qualifié afin qu'il installe la prise appropriée. Ne tenter en aucune façon de modifier la fiche. Ne pas utiliser des adaptateurs.

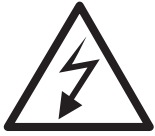

ATTENTION
RISQUE DE CHOC ÉLECTRIQUE
NE PAS OUVRIR
AUCUNE PIÈCE DE SERVICE À L'INTÉRIEUR POUR
L'UTILISATEUR



ATTENTION ! – L'OBSERVATION DIRECTE DE LA LUMIÈRE PRODUITE PAR LA LAMPE À L'INTÉRIEUR DE CET APPAREIL PEUT ENDOMMAGER VOS YEUX. TOUJOURS ÉTEINDRE ET DÉBRANCHER L'UNITÉ AVANT D'INSTALLER LA CELLULE ACTIVEPURE.

INTRODUCTION

Félicitations, votre nouvel appareil de chauffage Vollara SafeHearth® a été conçu pour vous procurer des années d'utilisation sans problème et un fonctionnement de faible entretien. Assurez-vous de lire et de suivre toutes les procédures de service énoncées dans le manuel de l'utilisateur et d'utiliser uniquement des pièces de rechange Vollara disponibles dans un point de vente autorisé Vollara.

Si vous avez des questions à ce sujet ou sur tout produit Vollara, veuillez communiquer avec le service à la clientèle ou votre revendeur indépendant ou franchisé local.

Veuillez inscrire le nom et le numéro de téléphone de votre représentant Vollara indépendant :

Nom _____

Téléphone _____

Veuillez inscrire le numéro de série de votre appareil de chauffage

Vollara SafeHearth :

Numéro de série _____

ATTENTION: Ne pas fermer l'appareil en utilisant l'interrupteur principal ou en le débranchant par la fiche, sauf en cas d'urgence. Une période de refroidissement prévient tout dommage à l'élément chauffant avant l'arrêt complet du ventilateur. En utilisant l'interrupteur principal ou en débranchant la fiche de la prise pour fermer l'appareil de chauffage, il n'est pas possible de baisser convenablement la température.

SPÉCIFICATIONS

Électriques:

- Voltage : 120 V ~ 60 Hz
- Consommation d'énergie : 500 à 1 500 W.
- Rendement calorifique : évalué à 5100 BTU.
- Marche/arrêt automatique : l'activation ou la désactivation automatique de la chaleur peut être réglée jusqu'à 12 heures.
- Cycle de vie estimé : jusqu'à 80 000 heures
- Purification d'air : Technologie ActivePure®

Surface d'opération:

- Surface d'opération : jusqu'à 1000 pieds carrés*

Dimensions:

- Dimensions : 16 3/4 po de hauteur x 13 1/8 po de largeur x 16 1/2 po de profondeur (42,7 cm x 33 cm x 42,2 cm)
- Poids : 23 lb (environ 10,4 kg)

Garantie

- Garantie limitée de 3 ans

Fonctions de sécurité :

- Protection contre la surchauffe
- Fonction anti-bascule

Autres caractéristiques :

- Filtre remplaçable
- Télécommande

Lorsque l'appareil n'est pas en marche, il devrait être entreposé dans un environnement propre et sec à 60 - 80° F (15 - 27° C) et 50 - 60 % RH.

* Des variables telles que l'isolation, le type et le nombre de fenêtres, le nombre d'étages, le type de construction, etc. affecteront grandement le nombre de BTU requis par pieds carrés pour le chauffage.

CARACTÉRISTIQUES DE SÉCURITÉ SCHEMA DE L'APPAREIL

FONCTION DE SÉCURITÉ ANTI-BASCULE

Cet appareil de chauffage est doté d'une fonction de sécurité anti-bascule. Lorsque l'appareil de chauffage bascule, un interrupteur interne éteint automatiquement l'appareil. Une fois que l'appareil est remis en position verticale, l'appareil de chauffage redémarre. Pour poursuivre l'utilisation de l'appareil, l'allumer en utilisant la télécommande ou le panneau de contrôle.

PROTECTION CONTRE LA SURCHAUFFE

Cet appareil de chauffage est doté d'une fonction de protection contre la surchauffe. Lorsque les composants internes de l'appareil atteignent une température qui pourrait causer une surchauffe ou un incendie, l'appareil de chauffage s'éteint automatiquement.

NOTE: Il est normal que le cordon d'alimentation soit chaud au toucher ; toutefois, si le branchement n'est pas suffisamment serré, cela pourrait causer une surchauffe à la fiche. Si cela se produit, essayer de brancher la fiche dans une autre prise. Communiquer avec un électricien qualifié pour faire l'inspection de la prise originale en cas de dommages.

À L'INTÉRIEUR DE LA BOÎTE

- Système de chauffage portatif Vollara SafeHearth
- Télécommande avec pile installée
- Manuel de l'utilisateur

SCHEMA DU PRODUIT

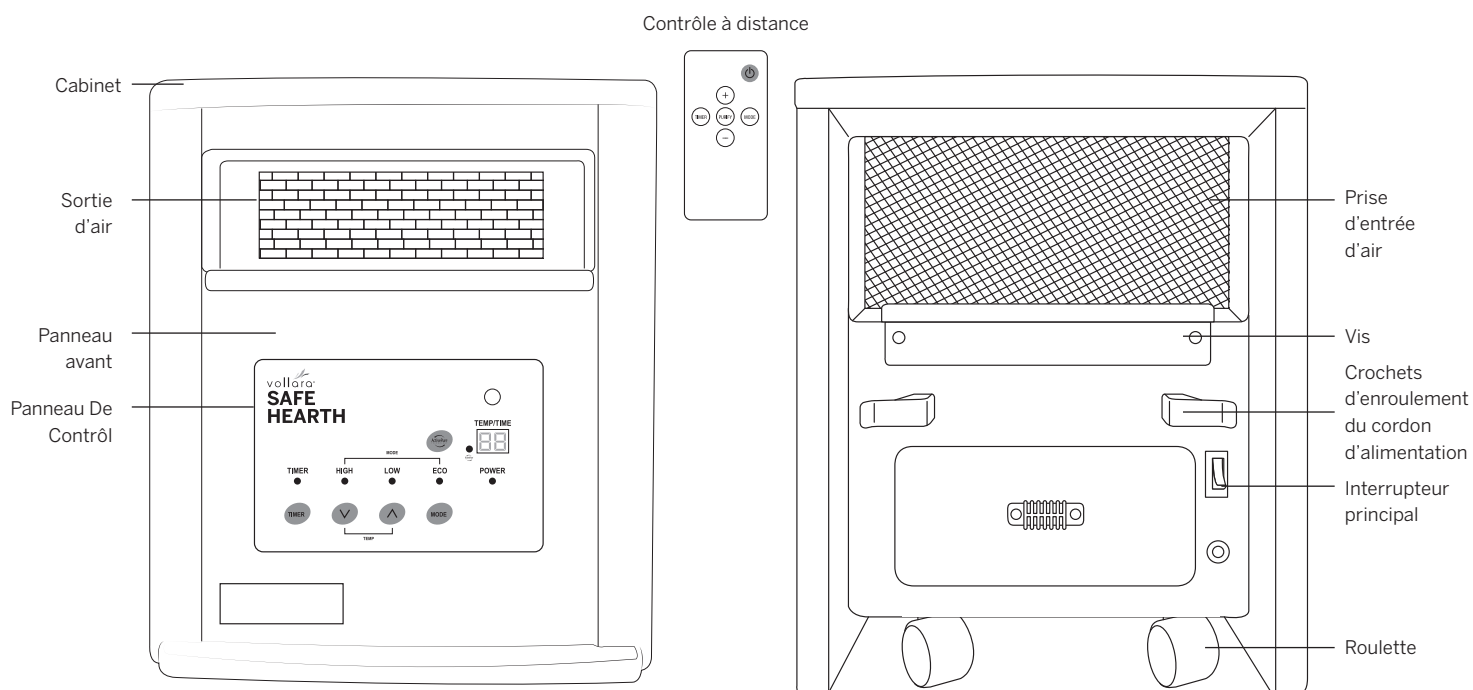

PANNEAU DE CONTRÔLE

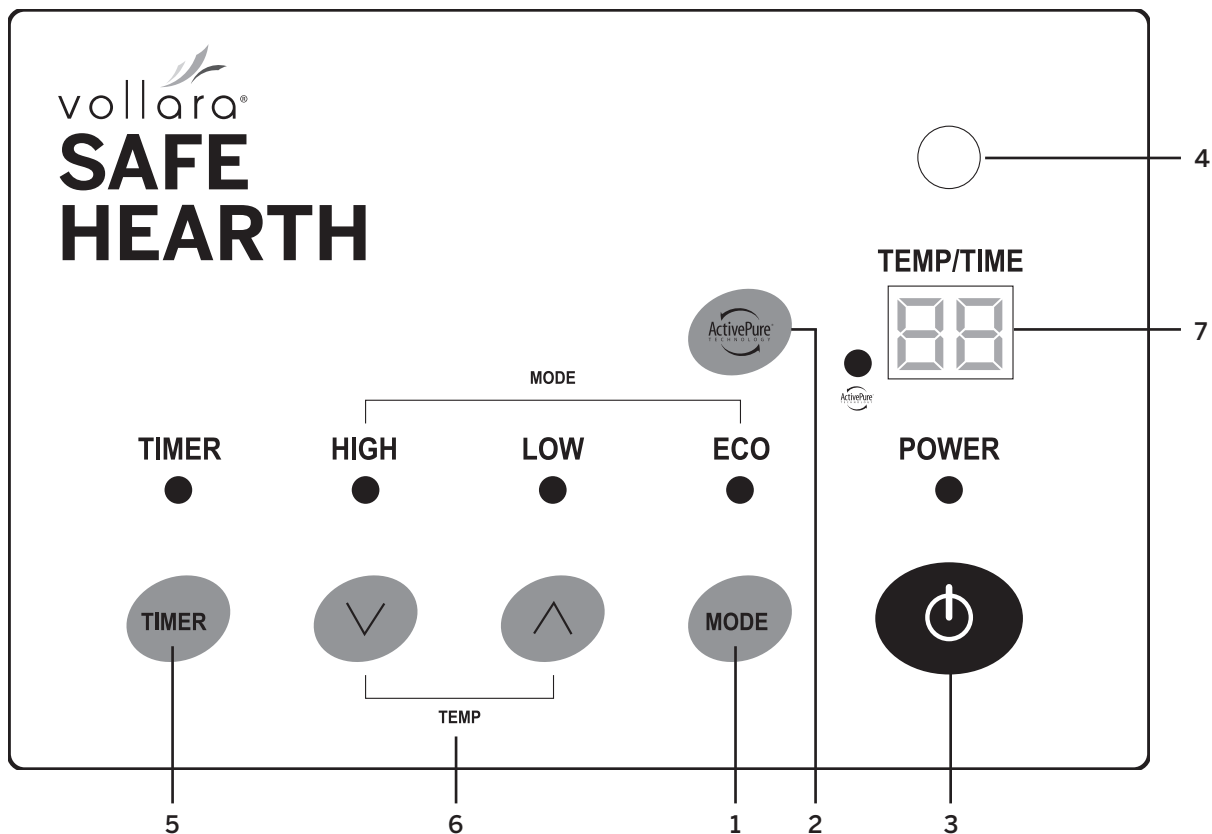

- 1. Indicateur du mode** économique de chauffage : commande la sortie de puissance.
Eco – 500 watts
Low – 1000 watts
High – 1500 watts
- 2. Mode de ActivePure** – Appuyer sur le bouton ActivePure pour allumer ou éteindre la cellule ActivePure. La cellule ActivePure est active lorsque le voyant ActivePure est allumé.
- 3. Bouton de puissance** – Appuyer pour allumer ou éteindre l'appareil
- 4. Affichage DEL** – Indique la durée (en heures) ou la température programmées
- 5. Bouton de minuterie** – Appuyer sur le bouton Timer lorsque l'appareil est en marche pour ajuster le nombre d'heures avant que l'appareil s'éteigne. Ou appuyer sur le bouton Timer lorsque l'appareil est éteint pour régler le nombre d'heures jusqu'à ce que l'unité s'allume automatiquement. Il peut être réglé pour 12 heures.
- 6. Contrôle de la température** – Appuyer sur la flèche pointant vers le haut pour augmenter la chaleur et sur la flèche pointant vers le bas pour diminuer la chaleur.
- 7. Affichage de la température** – Indique le niveau de chaleur désiré lors du réglage de la température.

POUR UTILISER COMME PURIFICATEUR D'AIR SEULEMENT

- Mettre l'appareil sous tension à partir de l'interrupteur situé à l'arrière de l'unité. (Ne pas appuyer sur le bouton marche/arrêt (⏻) sur le panneau de commande)
- Appuyer sur le bouton ActivePure (⏻) sur le panneau de commande. Le ventilateur et la cellule AP s'allument pour une purification d'air sans chauffage.
- Appuyer de nouveau sur le bouton ActivePure pour arrêter cette fonction.

CONTRÔLE À DISTANCE

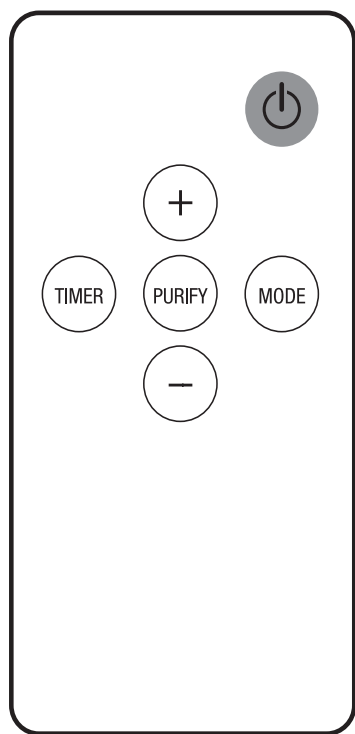

Commutateur de puissance : Marche ou arrêt



Indicateur du mode – Contrôle de la puissance de sortie

- ECO – 500 watts
- Low – 1000 watts
- High – 1500 watts



Bouton de minuterie – Appuyer sur le bouton Timer lorsque l'appareil est en marche pour ajuster le nombre d'heures avant que l'appareil s'éteigne. Ou appuyer sur le bouton Timer lorsque l'appareil est éteint pour qu'il s'allume automatiquement à l'heure désirée.



Contrôle de la température – Appuyer sur la flèche pointant vers le haut pour augmenter la chaleur et sur la flèche pointant vers le bas pour baisser la chaleur.



Bouton ActivePure – Allume ou éteint la cellule ActivePure.

PRÉPARATION

Placer l'appareil de chauffage sur une surface plane et rigide et le brancher à une prise mise à la terre de 120 V 60 Hz. Mettre l'interrupteur de puissance, situé à l'arrière de l'unité, en position ON. Faire fonctionner l'appareil de chauffage en position verticale seulement à l'aide des roulettes installées.

Pour utiliser la télécommande, retirer la pellicule isolante tel qu'illustré ci-dessous.

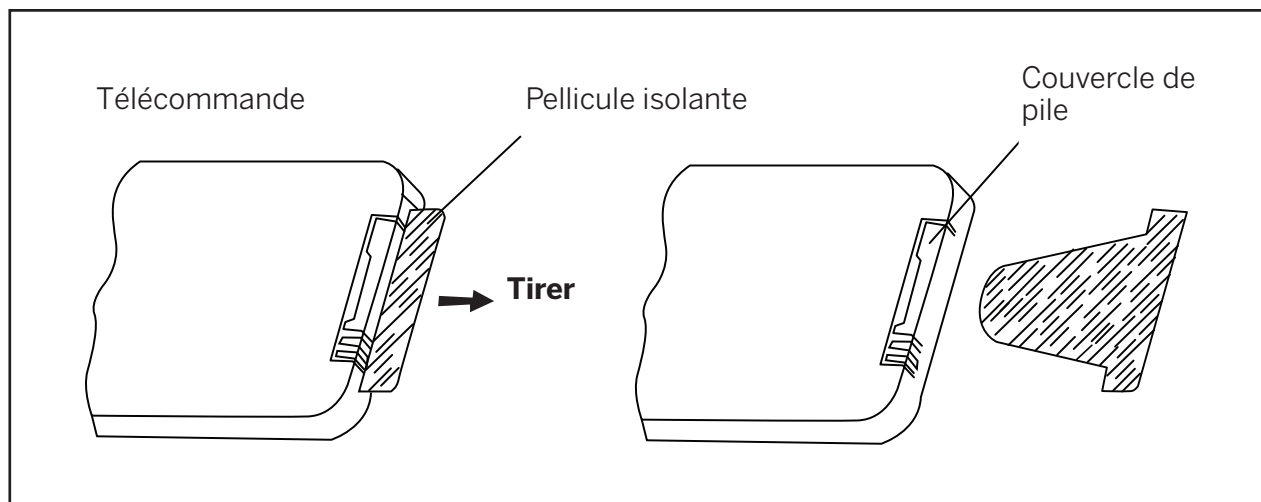

GUIDE D'UTILISATION

Commencer et sélectionner le mode de fonctionnement



Mettre l'appareil de chauffage en marche en appuyant sur le bouton de marche/arrêt (Power) sur le panneau de contrôle ou la télécommande.

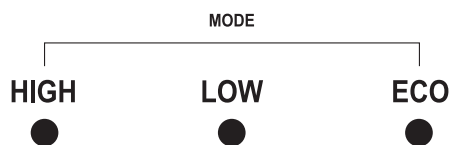

Sélectionner le niveau de puissance en fonction de la quantité de chaleur nécessaire. Le réglage ECO est verrouillé à 20 °C (68 °F) et ne peut pas être modifié.

Ajustement de la température de la pièce

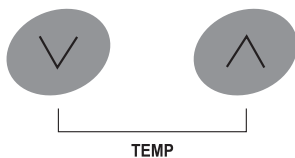

Ajuster le thermostat en appuyant sur les flèches sur le panneau de contrôle ou la télécommande.

TEMP/TIME

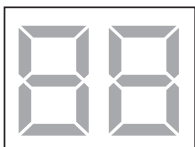

Régler la température au niveau souhaité. Le chauffage demeure sous tension jusqu'à ce que la température programmée soit détectée par le thermostat. Ensuite, le chauffage se déclenche et s'arrête au besoin, de manière à maintenir la température programmée.

AJUSTEMENT DE LA MINUTERIE

TIMER

Appuyer sur le bouton de minuterie (Timer) sur le panneau de contrôle ou la télécommande.

TEMP/TIME



TIMER

Pour régler le chauffage pour qu'il s'éteigne automatiquement, appuyer sur le bouton de minuterie lorsque l'appareil est en marche. Pour régler le chauffage pour qu'il s'allume automatiquement, appuyer sur le bouton de minuterie lorsque l'appareil est éteint. Appuyer jusqu'à ce que le voyant DEL sur le panneau de commande affiche la durée souhaitée. Le temps peut être ajusté en périodes additionnelles de 1-12 heures. Le décompte de la minuterie commencera immédiatement.

NETTOYAGE DE L'UNITÉ

MISE EN GARDE :

- Placer l'interrupteur en position OFF à l'arrière de l'unité
- Débrancher l'appareil et le laisser se refroidir complètement.

Nettoyage de l'appareil

- Pour garder l'unité de chauffage propre, l'enveloppe extérieure peut être nettoyée à l'aide d'un chiffon doux.

AVERTISSEMENT : Ne pas laisser de liquide s'infiltrer dans l'appareil. NE PAS mettre de liquide à l'intérieur de l'appareil de chauffage.

- NE PAS utiliser d'alcool, d'essence, de poudre à récurer, de poli à meubles ou de brosses rugueuses pour nettoyer l'appareil de chauffage. Cela peut causer des dommages et une détérioration à la surface de l'appareil de chauffage.
- Ne pas immerger l'appareil dans l'eau.
- Si l'appareil devient humide, attendre que l'unité soit complètement sèche avant de l'utiliser.

Nettoyage du filtre

REMARQUE : Toujours débrancher le cordon d'alimentation avant de retirer le filtre pour le nettoyage. Le filtre doit être nettoyé tous les 3 à 6 mois d'utilisation, ou selon le besoin. Retirer le filtre en suivant les étapes ci-dessous. Après l'avoir retiré, nettoyer et rincer le filtre avec de l'eau, puis le laisser sécher complètement à l'air avant de le réinstaller.

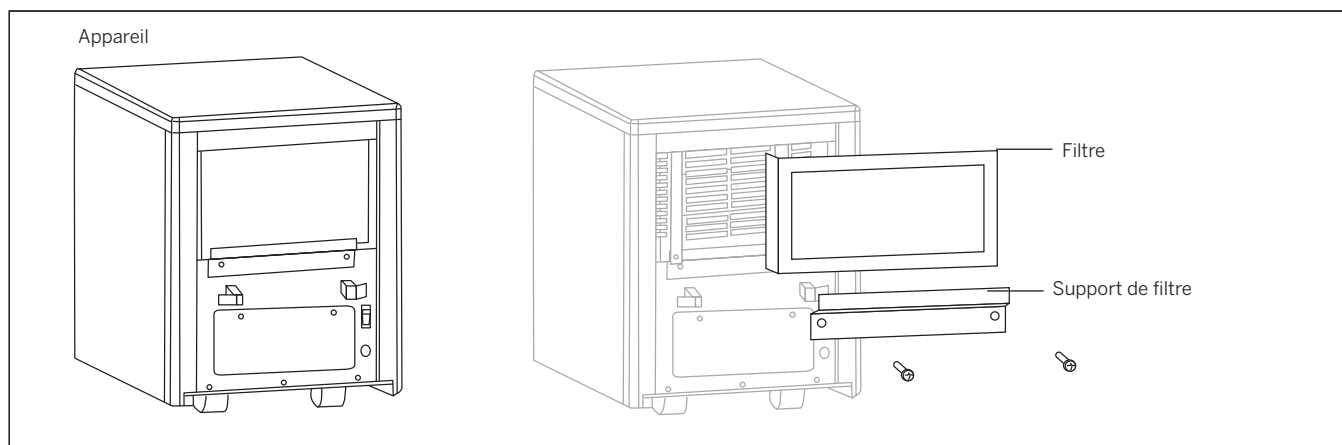

ENTRETIEN DE LA TÉLÉCOMMANDE

Si la télécommande n'est pas utilisée pendant une longue période, retirer la pile en suivant les étapes ci-dessous.

Pousser le loquet du couvercle de la pile vers le haut, puis tirer le couvercle vers l'extérieur comme indiqué dans le diagramme ci-dessus. Lors du remplacement de la pile, le côté positif fait face vers le haut.

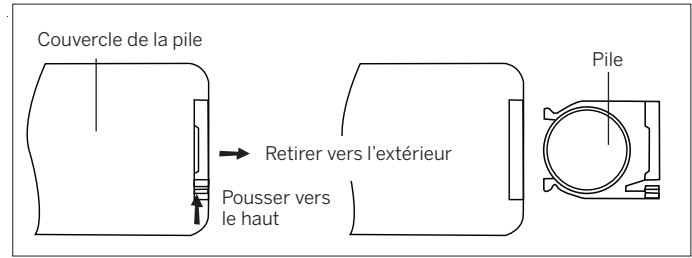

NETTOYAGE ET REMPLACEMENT DE LA CELLULE ACTIVEPURE ET DU FILTRE

MISE EN GARDE :

- Mettre l'interrupteur d'alimentation à l'arrière de l'appareil sur position OFF.
- Débrancher l'appareil et le laisser refroidir complètement.

1. Retirer les vis du support de filtre à l'arrière de l'unité. Retirer le support et le filtre.
2. En la tenant par les languettes, soulever la cellule ActivePure pour la retirer.
3. Débrancher les deux connecteurs à broches et retirer l'ensemble ActivePure complètement de l'appareil.
4. Il est maintenant possible de remplacer ou de nettoyer la cellule ActivePure et le filtre. Pour le nettoyage, aspirer ou brosser délicatement la cellule ActivePure et le filtre. La cellule ActivePure doit être nettoyée lors de chaque nettoyage du filtre, tous les 3 à 6 mois ou selon le besoin.
5. S'ils sont endommagés, usés ou difficiles à nettoyer, remplacer le filtre et/ou la cellule ActivePure. La cellule ActivePure doit être remplacée tous les 2 ans, ou selon le besoin.

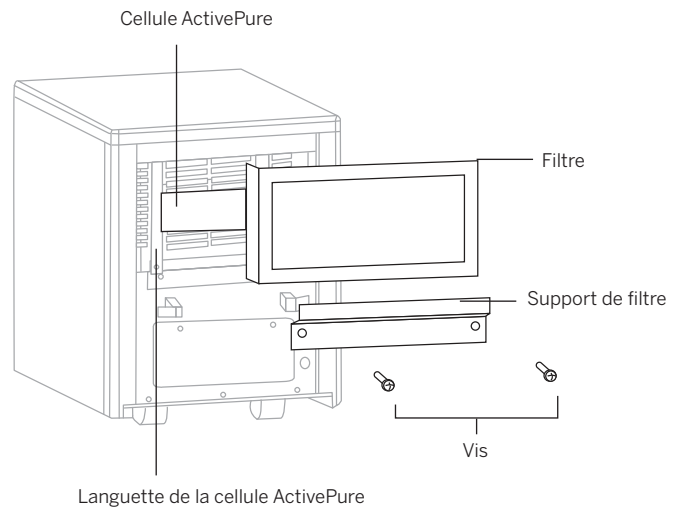

REMARQUE : Pour obtenir une cellule ActivePure ou des filtres de rechange, contactez votre représentant Vollara indépendant.

Filtre : réf. 49857 Cellule ActivePure : réf. 49856

6. Pour réinstaller la cellule ActivePure, rebrancher les deux connecteurs à broches, puis faire glisser la cellule pour la mettre en place. Réinstaller le filtre, le couvercle arrière et le support tel que montré sur l'illustration.
7. Rebrancher l'appareil.

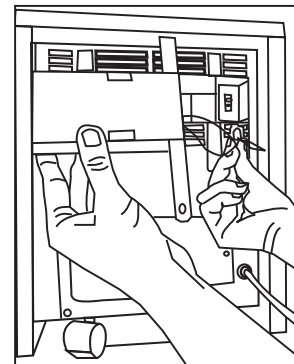

MISE EN GARDE ! – Le filtre et la cellule ActivePure doivent être installés correctement. NE PAS FAIRE FONCTIONNER CET APPAREIL LORSQUE LE COUVERCLE ARRIÈRE DU FILTRE EST RETIRÉ. Le non-respect de ces instructions peut entraîner une exposition à la lumière UV ou des blessures.

ENTRPOSAGE

Entreposer l'appareil de chauffage dans un endroit frais et sec lorsqu'il n'est pas utilisé. Pour prévenir l'accumulation de poussières et saletés, utiliser le carton d'emballage original pour emballer la nouvelle unité.

DÉPISTAGE DES PROBLÈMES

Si l'appareil de chauffage ne fonctionne pas, veuillez vérifier la liste suivante avant d'appeler un centre de service :

1. Vérifier si la fiche est branchée à une prise de courant. Si ce n'est pas le cas, il faut la brancher.
2. Vérifier si la prise d'alimentation est sous tension.
3. Vérifier que l'interrupteur principal est en position ON. L'interrupteur s'illuminera s'il est en marche.
4. Vérifier si la pile dans la télécommande est fonctionnelle et si la pellicule isolante a été retirée.

PRENDRE NOTE : L'appareil de chauffage peut ne pas fonctionner si le thermostat est ajusté à une température plus basse que celle de la pièce. Pour commencer l'opération, augmenter la température du thermostat pour un ajustement de température plus élevée.

GARANTIE LIMITÉE DE 3 ANS

Ce qui est couvert par la garantie – Vollara garantit l'appareil de chauffage Vollara SafeHearth au consommateur d'origine contre tout défaut de matériau ou de fabrication, sous réserve des conditions ci-dessous et que le produit visé soit retourné à un établissement autorisé Vollaradans les 3 années suivant la date d'achat.

Entretien requis – Si l'utilisation et l'entretien de votre appareil Vollara SafeHearth ne sont pas faits conformément au manuel d'utilisation, cette garantie s'annulera automatiquement. Si le service et l'entretien sont faits par des personnes qui ne sont pas reliées directement à des établissements autorisés Vollara et/ou qui utilisent des pièces autres que les pièces authentiques Vollara, également cette garantie sera également nulle.

Comment exercer cette garantie – Sur appel à un établissement Vollarat retour du produit à ce dernier, avec preuve d'achat (comportant la date de cet achat), aux frais exclusifs du consommateur et dans le délai prescrit ci-dessus et ci-dessous, Vollararéparera ou remplacera et retournera le produit sans frais et dans un délai normal, si son examen révèle un défaut de matériau ou de fabrication. Si, après un nombre raisonnable de tentatives, Vollaran'est pas en mesure de réparer le produit, elle en remboursera le prix d'achat ou elle le remplacera, à son gré.

Ce qui n'est pas couvert par cette garantie – Ce produit est destiné à un usage domestique seulement. L'usure normale n'est pas considérée comme un défaut de matériau ou de fabrication. Cette garantie ne s'applique pas en cas de perte ou de dommages résultant d'un accident, d'un incendie, d'un usage impropre, abusif ou anormal, d'une modification, d'un usage commercial, ou encore de toute réparation faite ailleurs que dans l'un de nos établissements agréés.

Numéros de série manquants et achats non conformes à nos politiques – En cas d'absence de numéro de série valide sur le produit, la garantie sera nulle. Les produits Vollarane sont autorisés à la vente que dans des établissements authentiques Vollara et par des représentant(es) autorisé(es) Vollara. Les garanties seront annulées si l'achat du produit n'est pas conforme à nos politiques ; incluant les sites Internet qui ne sont pas autorisés à utiliser la marque de commerce Vollara, les images et les logos de Vollara, ainsi que les ventes aux enchères sur Internet (par exemple : ebay et Craigslist). Les produits Vollarane peuvent être présents sur Internet que sur le site autorisé www.vollara.com. Pour confirmer la couverture de la garantie avant de faire l'acquisition d'un produit, veuillez communiquer avec le service à la clientèle de Vollara au 1-800-243-9078 en ayant le numéro de série du produit en main. Ce numéro se trouve à l'arrière de l'unité.

Exclusion d'autres garanties et conditions – SOUS RÉSERVE DES DISPOSITIONS PRÉVUES AUX PRÉSENTES, VOLLARA N'ÉNONCE AUCUNE REPRÉSENTATION OU GARANTIE ET, EN OUTRE, DÉCLINE EXPRESSÉMENT TOUTE AUTRE GARANTIE DE QUELQUE NATURE QUE CE SOIT, EXPRESSE OU IMPLICITE, Y COMPRIS TOUTE GARANTIE IMPLICITE DE QUALITÉ MARCHANDE OU DE CONVENANCE À UN USAGE PARTICULIER.

Limite de responsabilité à l'égard des dommages particuliers, accessoires ou indirects – VOLLARA DÉCLINE TOUTE RESPONSABILITÉ À L'ÉGARD DES DOMMAGES PARTICULIERS, ACCESSOIRES OU INDIRECTS RÉSULTANT DU NON-RESPECT DES GARANTIES, CONDITIONS OU REPRÉSENTATIONS EXPRESSES OU IMPLICITES, D'UNE VIOLATION DE CONTRAT, DE NÉGLIGENCE OU D'AUTRES THÉORIES JURIDIQUES. Ces dommages exclus comprennent, sans s'y limiter, la perte de profits ou de revenus, et la perte de jouissance du produit.

Dispositions applicables aux États-Unis seulement – Cette garantie confère des droits juridiques précis qui peuvent être complétés par d'autres droits variant d'un État à l'autre. Certains États ne permettent pas de limiter les garanties ou les recours en cas de non-respect. Dans ces États, les dispositions limitatives ci-dessus peuvent être sans effet.

Dispositions applicables au Canada seulement – Exclusion des propriétaires subséquents : sauf disposition contraire dans les lois applicables, cette garantie n'est pas transférable. Cette garantie confère des droits juridiques précis qui peuvent être complétés par d'autres droits variant d'une province à l'autre. Certaines provinces et certains territoires ne permettent pas de limiter les garanties ou les recours en cas de non-respect. Dans ces provinces ou territoires, les dispositions limitatives ci-dessus peuvent être sans effet. Si une cour compétente prononce quelque disposition de cette garantie totalement ou partiellement invalide, illégale ou inapplicable, les autres dispositions demeurent valides, légales et applicables, et ne sont en aucun cas modifiées ou atténuées dans le cadre de la compétence de cette cour. La garantie entière continue d'être valide, légale et applicable dans toute juridiction ne s'étant pas prononcée de façon similaire.

DÉCLARATION DE CONFORMITÉ FCC

NOM: Vollara, LLC

Modèle: SafeHearth®

Cet appareil est conforme à la Partie 15 des règlements appliqués par la FCC.

PARTIE RESPONSABLE

Vollara, LLC

300 East Valley Drive
Bristol, VA 24201
(800)989-2299



Nom en lettres moulées :

Andrew Eide

Titre : Vice-président de la recherche et du développement de produits

Date : 6/8/16

Cet équipement a été testé et déclaré conforme aux limites d'un équipement industriel, scientifique et médical (ISM), conformément à la Partie 15 des règlements de la FCC. Ces limites sont conçues pour fournir une protection raisonnable contre les interférences nuisibles dans une installation résidentielle. Cet équipement génère, utilise et peut émettre des fréquences radio et s'il n'est pas installé et utilisé conformément aux instructions, peut provoquer des interférences nuisibles aux communications radio. Cependant, il n'existe aucune garantie que ces interférences ne se produiront pas dans une installation particulière. Pour déterminer si cet équipement cause des interférences nuisibles à la radio ou à la télévision, mettre l'équipement hors et sous tension. L'utilisateur est encouragé à essayer de corriger l'interférence par une ou plusieurs des mesures suivantes :

Réorienter ou déplacer l'antenne réceptrice. Augmenter la distance entre l'équipement et le récepteur. Brancher l'équipement à une sortie sur un circuit différent de celui auquel le récepteur est branché. Consulter un distributeur ou un technicien radio/télé qualifié.



Vollara, LLC
300 East Valley Drive
Bristol, VA 24201
(800)989-2299
www.vollara.com

©2016 Vollara, LLC. Tous droits réservés.